



Manual de Instruções

Sonofletores de Embutir em Forro

MODELOS

Falante 05 Polegadas

DSB 305F | DS 305F

DS 305F PP

DSB 305F TLL4 | DS 305F TLL5

DS 305F PP TLL10

Falante 06 Polegadas

DSB 307F | DS 307F

DS 307F PP

DSB 307F TLL4 | DS 307F TLL5

DS 307F PP TLL10

Falante 08 Polegadas

DSB 315F | DS 315F

DS 315F PP

DSB 315F TLL4 | DS 315F TLL5

DS 315F PP TLL10

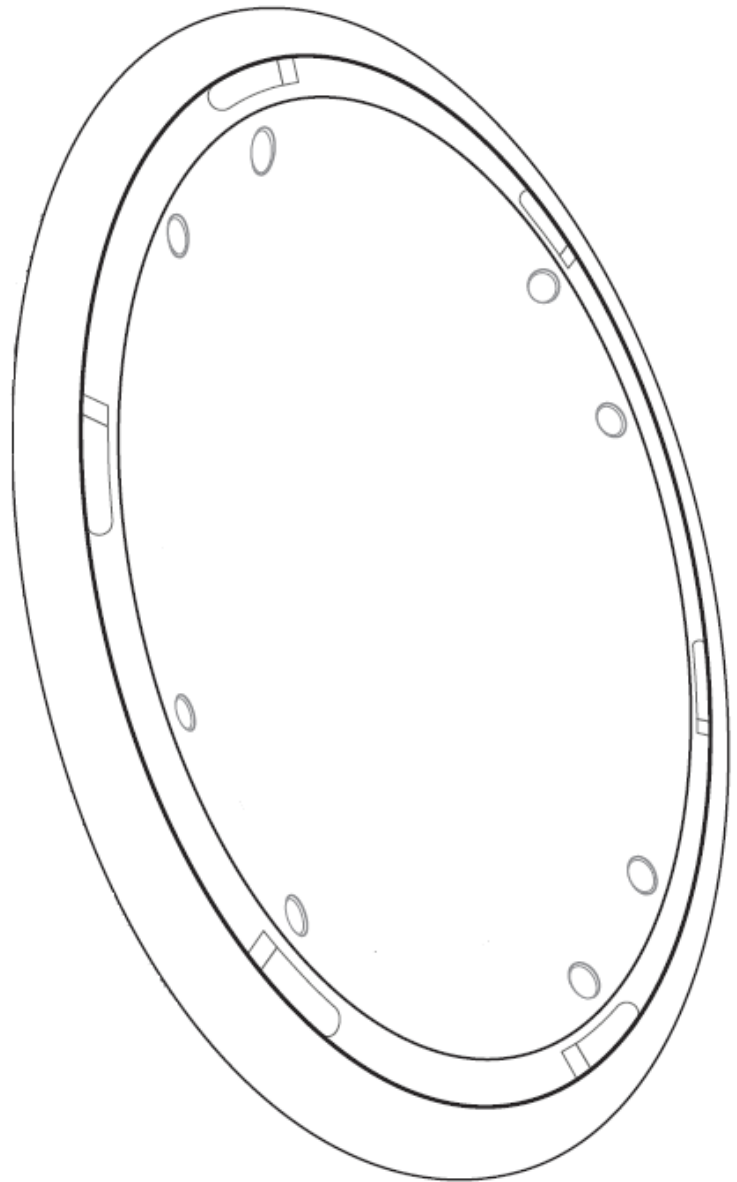

SISTEMAS DE SONORIZAÇÃO E AUDIOVISUAL



Instalação dos Sonofletores de Embutir em Forro

A leitura desse Manual é uma atitude natural de um consumidor consciente.

Ao ler este manual, você está diante de um direito e de uma atitude responsável: conhecer as instruções de uso dos seus equipamentos evita sérios danos ao usuário, diminui drasticamente acidentes e permite a você utilizar melhor a tecnologia do produto, obtendo um retorno inteligente do investimento feito.

Leia atentamente todo o seu manual para melhor aproveitamento do seu Sistema de Sonorização. Respeite todas as normas de segurança nele contidas. Guarde o seu Manual para consultas e dúvidas. Parabéns, assim como muitos clientes, vocês terão a oportunidade de conhecer a qualidade e durabilidade de nossos produtos.

LEGENDAS GERAIS

Leia todas as Instruções com cuidado antes de fazer funcionar o seu Sistema de Sonorização. Assegure-se de guardar O seu Manual de Instruções para futura referência. Todas as observações e precauções do Manual de Instruções devem ser estritamente seguidas, bem como as normas de segurança mencionadas a seguir.

ATENÇÃO: Para prevenir incêndio ou choque elétrico, **NÃO** exponha seus equipamentos a chuva ou umidade.

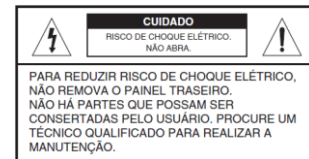

ATENÇÃO: Para reduzir risco de choque elétrico, **NÃO** remova a cobertura (ou parte traseira). Consulte sempre serviços autorizados e pessoas especializadas.



O símbolo do raio de luz dentro de um triângulo equilátero é um alerta da presença de “PERIGO VOLTAGEM”, nos componentes internos o suficiente para um risco de choque elétrico para as pessoas.



O símbolo do ponto de exclamação dentro do triângulo equilátero é um alerta de algo importante na operação ou manutenção de seu equipamento. Ao lado deste símbolo sempre teremos a literatura que o acompanha.

CUIDADOS

Leia todas as Instruções com cuidado antes de fazer funcionar o seu Sistema de Sonorização. Assegure-se de guardar O seu Manual de Instruções para futura referência. Todas as observações e precauções do Manual de Instruções devem ser estritamente seguidas, bem como as normas de segurança mencionadas a seguir.

- i. **Água e Umidade:** Não instale o Aparelho próximo à local que contenha umidade, como por exemplo, próximo a: banheiros, pias, piscinas ou coisas similares;
- ii. **Calor:** Não instale o Aparelho próximo a fontes de calor, inclusive saídas de aquecedores ou outros equipamentos que gerem calor;
- iii. **Superfície de Montagem:** Instale o seu Aparelho em superfícies planas;
- iv. **Ventilação:** O Aparelho deve ficar situado em um espaço adequado de forma a ter ventilação apropriada. Mantenha uma distância mínima de 10 centímetros na parte traseira e superior, e 05 centímetros nas laterais. Nunca bloqueie as ventanas de ventilação;
- v. **Penetração de Objetos e Líquidos:** Tome cuidado para que objetos ou líquidos não penetrem no interior do seu Aparelho através das ventanas de ventilação.



ATENÇÃO: Para prevenir incêndio ou choque elétrico, NÃO exponha seus equipamentos a chuva ou umidade.



ATENÇÃO: NÃO remova a cobertura (ou parte traseira). Consulte sempre serviços autorizados e pessoas especializadas

Força Elétrica.

- ✓ **Fontes de Força:** Ligue o aparelho somente em forças especificadas no Manual de Instruções, ou conforme consta no aparelho.
- ✓ **Fio de Alimentação AC:**
 - i. Para desconectar o fio de alimentação AC, retire o fio puxando-o pela tomada. Não puxe diretamente pelo fio.
 - ii. Nunca manipule a tomada com as mãos molhadas, pois isto pode resultar em incêndio ou choque.
 - iii. O fio de força deve ser seguramente conectado a fim de evitar distorções, compressões ou pisoteamentos. Verifique com atenção se o fio esta conectado à devida tomada.
 - iv. Evite excesso de carga sobre as tomadas de alimentação AC e dos fios de extensão além de suas capacidades, pois isto pode resultar em incêndio ou choque.

Quando não estiver em uso: Retire da tomada de alimentação AC, caso o aparelho não esteja em uso há vários dias. Enquanto a tomada estiver conectada, existe uma pequena quantidade de corrente fluindo no aparelho, mesmo quando o botão de força estiver desligado.



ATENÇÃO: Utilize sempre cabos e conectores de boa qualidade, pois, a maioria dos casos de problemas (intermitentes ou não), é devido a cabos e conectores de baixa qualidade.

MANUTENÇÃO

Limpe o aparelho somente como recomendado no Manual de Instruções.

- I. Use um pano suave e seco;
- II. Se as superfícies estiverem sujas, use um pano suave levemente umedecido com uma solução de detergente suave.
- III. Não use solventes fortes, tais como álcool, benzina ou solventes de pintura dos quais poderão danificar o acabamento do aparelho.
- IV. Nunca manuseie os aparelhos com as mãos sujas;

Cuidados simples que garantem a qualidade e durabilidade de seu Sistema de Sonorização.

Danos que exigam reparos:

Chame um Técnico Especializado quando:

- ✓ **O fio de alimentação AC ou a tomada forem danificados;**
- ✓ **Objetos estranhos ou líquidos tenham penetrado no aparelho;**
- ✓ **O aparelho tenha sido exposto à chuva ou a água;**
- ✓ **O aparelho não esteja operando normalmente;**
- ✓ **O aparelho apresente uma mudança sensível em seu rendimento;**
- ✓ **O aparelho tenha caído ou a cabine tenha sido danificada.**



ATENÇÃO:

Antes de conectar o fio de alimentação AC

- ☑ Verifique se a voltagem nominal indicada no painel traseiro combina com a sua voltagem local. Para combinar a sua voltagem local, mude o seletor **AC** no painel traseiro com uma chave de fenda ou ferramenta similar.
- ☑ Antes de conectar o fio em sua tomada, verifique se todos os equipamentos da sua Central de som* estão desligados, pois, poderá acarretar danos ao seu equipamento.
- ☑ Antes de acionar o seu sistema de sonorização, leia todo o seu manual de instruções e somente depois, se não tiver nenhuma dúvida, aí sim conecte o mesmo na energia.

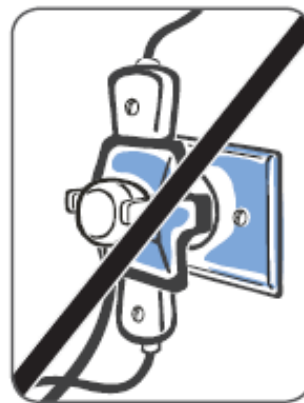
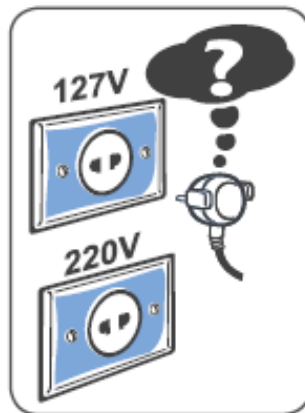

Tenha cuidado para que o seu equipamento de som não fique apoiado sobre o cabo elétrico ou sobre os circuitos de som, podendo ocasionar problemas.

Conecte o seu equipamento de som em uma tomada exclusiva, não utilize extensões ou conectores tipo T (Benjamim). Esse tipo de conexão pode causar acidentes com fogo e uma sobrecarga na rede elétrica podendo danificar o seu equipamento



Verifique no seu equipamento ou se possuir mais de um (por exemplo - um rack armário com vários equipamentos) se a voltagem na parte traseira dos mesmos esta de acordo com a voltagem de sua tomada elétrica e se todos os equipamentos estão com a mesma voltagem selecionada. Os equipamentos vêm de fabrica com a voltagem de 220 Volts selecionada.

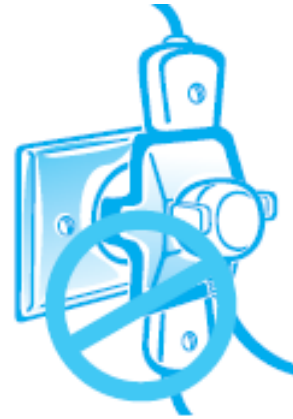
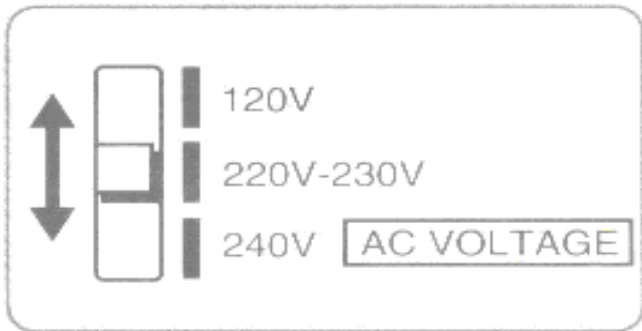

Pense no futuro seu e de seus semelhantes, recicle papel, latas, alumínio, vidro. Nunca jogue pilhas no lixo domestico, pois, possuem produtos tóxicos que podem prejudicar a vida.

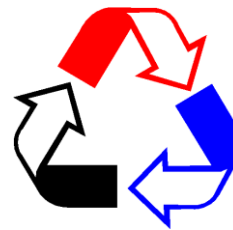

GARANTIA

Estabelecemos como garantia contra defeitos causados por deficiência de material ou mão de obra durante a instalação dos produtos, todo reparo ou substituição, a seu critério, das partes necessárias, exceto caixas externas, knobs, adornos e painéis de acabamento, sem qualquer cobrança de serviços, pelo período de 12 (doze) meses contados a partir da data de entrega dos serviços, conforme expresso no Termo de Recebimento. Equipamentos que são utilizados pela CKF, porém não são fabricados por ela, terão a sua garantia diretamente do fabricante.

PERDA DE GARANTIA:

Considera-se perda de garantia quando constatado que:

- ✓ Defeito apresentado foi ocasionado por uso indevido;
- ✓ O produto foi alterado, violado ou consertado por pessoa não autorizada pela Assistência;
- ✓ Houve problemas de intempéries ou sobrecargas elétricas no sistema;
- ✓ O número de série do produto foi removido ou alterado;
- ✓ O produto sofreu qualquer dano por queda ou quebra acidental;
- ✓ O produto foi ligado em rede elétrica fora da voltagem especificada;
- ✓ A rede elétrica sofreu excessiva flutuação de voltagem;
- ✓ Houve presença de água ou umidade excessiva nas partes internas dos produtos;
- ✓ Houve danos à fiação por exposição ao tempo;
- ✓ Houve ataque de animais às fiações e/ou equipamentos;
- ✓ A central de som ou parte dela foi removida do local original;
- ✓ Foram acrescentados equipamentos estranhos aos instalados originalmente.

FORMA E UTILIZAÇÃO DA GARANTIA

Em caso de problemas com equipamentos, o consumidor deverá emitir uma nota fiscal de conserto para a CKF, ou uma carta no caso de pessoa física, conforme os dados constantes na sua nota fiscal de venda, juntar uma cópia da respectiva nota fiscal de venda e o produto em questão e encaminhá-los a um posto de serviços autorizado.

O transporte de ida e volta do produto ao (do) posto de serviços técnicos autorizado é de inteira responsabilidade do consumidor.

[Para informar-se do local de atendimento mais próximo pode-se ligar para nosso departamento de assistência técnica.](#)

Para qualquer informação adicional:

ATENDIMENTO
AO CONSUMIDOR



FONE: (11) 4229-1358

www.ckf.com.br

FAX: (11) 4229-1358

vendas@ckf.com.br

No caso de garantia de serviços de montagem, instalação e mão-de-obra, a CKF enviará um representante técnico ao local para avaliar o tipo de problema e, se constatada deficiência do serviço prestado, o reparo será providenciado, cabendo ao consumidor as despesas de viagem do(s) técnico(s).

VAMOS CUIDAR DO MEIO AMBIENTE

A CKF sempre na vanguarda com produtos e tecnologia de Sistemas de Sonorização, líder nos segmentos em que atua, vem também se preocupando com o **MEIO AMBIENTE**. Porém pedimos a ajuda de todos os nossos parceiros, pois, a conscientização tem que ser geral, para que possamos ter um futuro melhor para nós e para nossos descendentes. Sendo assim, é muito importante todos nós termos em mente que os materiais de embalagem são recicláveis, e seria um desperdício muito grande apenas jogá-los no lixo. Fazendo isto estaríamos atacando o **MEIO AMBIENTE**, uma vez que determinados materiais demoram muitos anos para se decompor.

Tomando ações simples podemos preservar nosso **MEIO AMBIENTE** e levar o Brasil a fazer parte dos países campeões em reciclagem de lixo. São gestos simples que podemos incorporar em nosso dia a dia que somado a milhões de pessoas trarão resultados positivos à sobrevivência de todos no planeta. Faça a sua parte que com apenas um simples gesto estaremos preservando a vida para as gerações futuras.

EMBALAGENS

Os calços de isopor que protegem o produto, os sacos plásticos e a própria embalagem de papelão são materiais que se reciclam com grande facilidade. Procure informações junto ao departamento de limpeza de sua cidade, empresas de reciclagem, pontos de coleta de resíduos.



PILHAS

As pilhas fornecidas em determinados equipamentos podem ser jogadas em lixo doméstico, uma vez que seus componentes não sejam tóxicos. Para não causar danos ao **MEIO AMBIENTE**, não jogue as pilhas:

- ✓ A céu aberto, tanto em áreas urbanas como em áreas rurais;
- ✓ Em caixas de água, manguezais, terrenos baldios, poços ou cacimbas, cavidades subterrâneas, redes de drenagem de águas pluviais, esgotos ou áreas sujeitas a inundações.

BATERIAS RECARREGÁVEIS

- ✓ As baterias e pilhas recarregáveis **NÃO PODEM SER JOGADAS EM LIXO DOMÉSTICO**, uma vez que seus componentes são tóxicos.

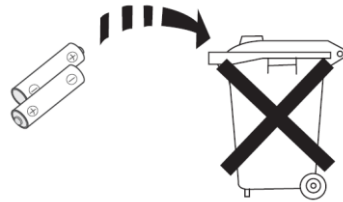

CUIDADOS COM O SEU OUVIDO

Proteja os seus ouvidos procurando respeitar os limites recomendados pelas autoridades de saúde.

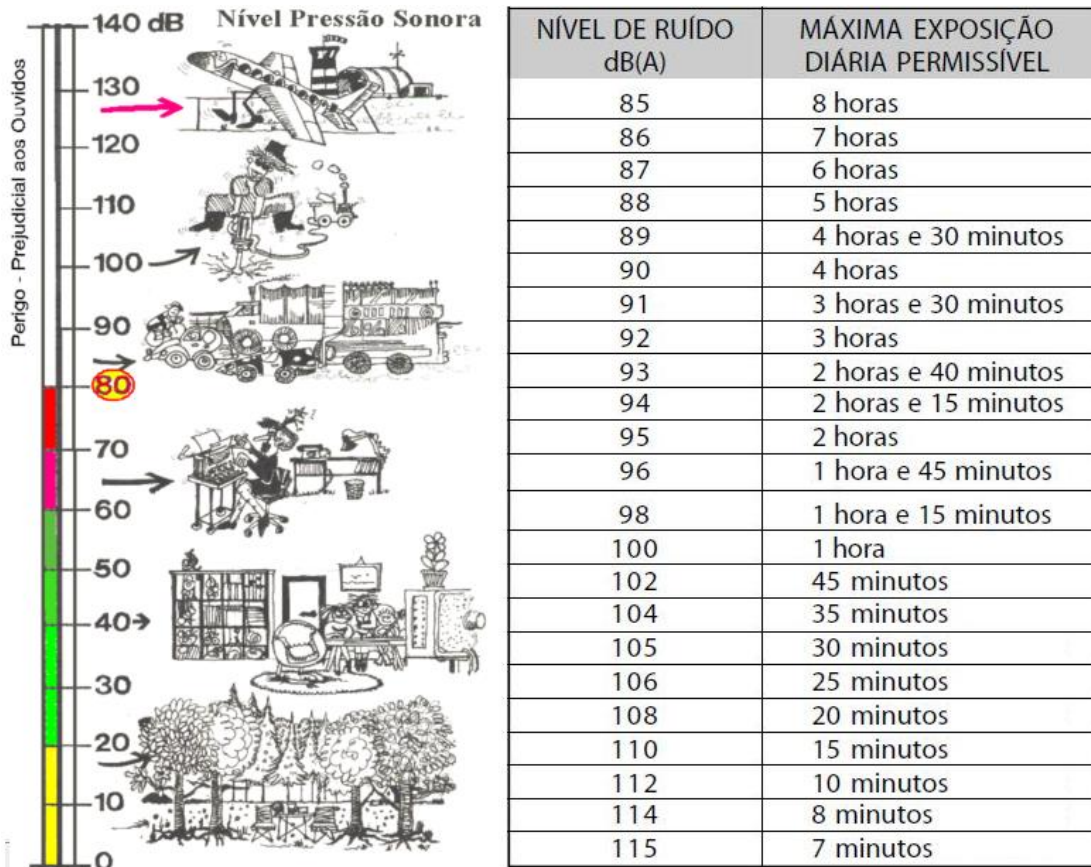

PREPARANDO-SE PARA A INSTALAÇÃO

Primeiramente gostaríamos de agradecer a sua escolha, pois os nossos equipamentos são respeitados e aprovados em milhares de obras em todo o Brasil.

Por favor, leia atentamente todo esse manual e assegure-se de seguir as normas de segurança que foram criadas para a sua própria segurança e conveniência.

Dentro da embalagem desse produto temos um conjunto acústico completo com:

- ✓ 01 Falante profissional
- ✓ 01 arandela confeccionada em ABS
- ✓ 01 tela metálica que é fixada na arandela em ABS
- ✓ 01 Transformador de Linha multi impedância – item que pode ser como opcional dependendo do modelo adquirido.
- ✓ 01 Controle de volume individual – item que pode ser como opcional dependendo do modelo adquirido.

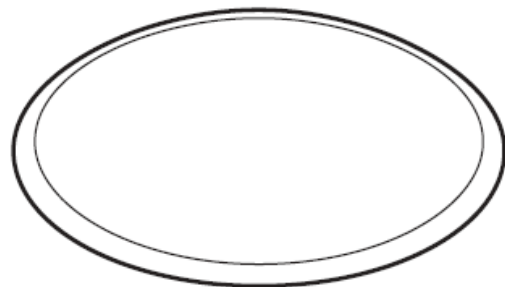
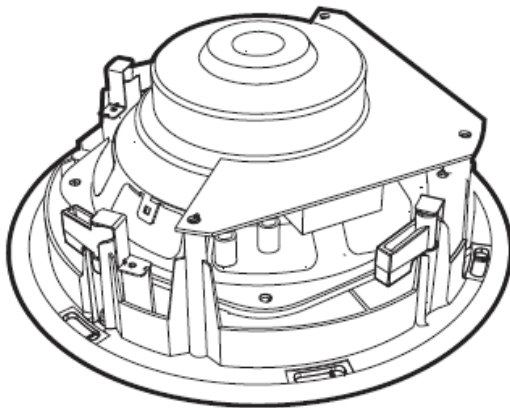

EQUIPAMENTOS PARA A INSTALAÇÃO

Assegure-se de reconhecer e ter em mãos todos os equipamentos necessários para a instalação do produto.

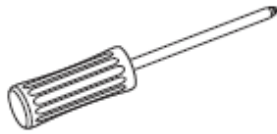

Chave Fenda Philips



Cortador de Fios



Fita Metrica



Serra para Gesso



Lapis

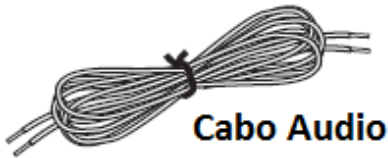

Cabo Audio

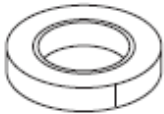

Fita Isolante



Oculos de Proteção

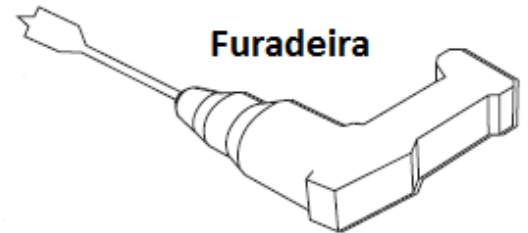

Furadeira



Use os óculos de proteção quando estiver utilizando a furadeira.

RECONHECENDO O AMBIENTE

Procure sempre centralizar o sonofletor no ambiente que será sonorizado, pois dessa maneira a distribuição sonora será melhor.



ILUSTRAÇÃO 01

Nessa opção temos a instalação de 01 sonofletor de embutir.

Nunca utilize a instalação próxima a paredes ou prateleiras que possam bloquear o som - (distancia mínima da parede 1,5 metros).

ILUSTRAÇÃO 02

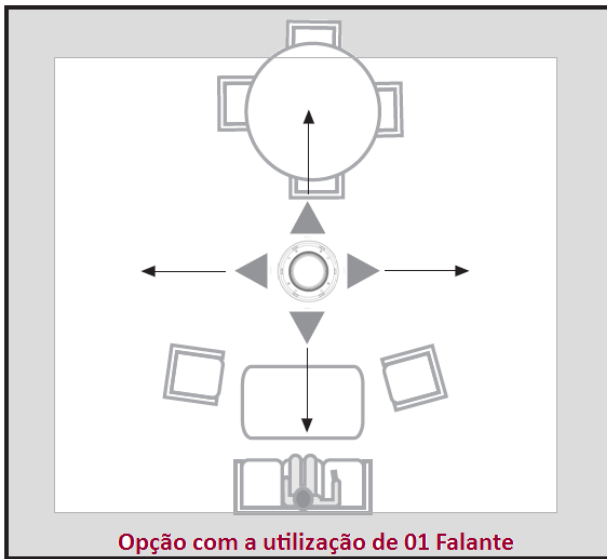
Nessa opção temos a instalação de 02 sonofletores de embutir.

Nunca utilize a instalação próxima a paredes ou prateleiras que possam bloquear o som - (distancia mínima da parede 1,5 metros).



PREPARANDO O FORRO



Assegure-se de ler e entender todas as normas de segurança aqui descritas, pois elas foram criadas para facilitar a instalação e prevenir acidentes, caso não esteja totalmente seguro contate um profissional especializado para executar a instalação.

ETAPA 1 – MARCANDO O FORRO

Falante de 05 Polegadas
Diâmetro – 16,5 Cm

Falante de 06 Polegadas
Diâmetro – 20,5 Cm

Falante de 08 Polegadas
Diâmetro – 24 Cm

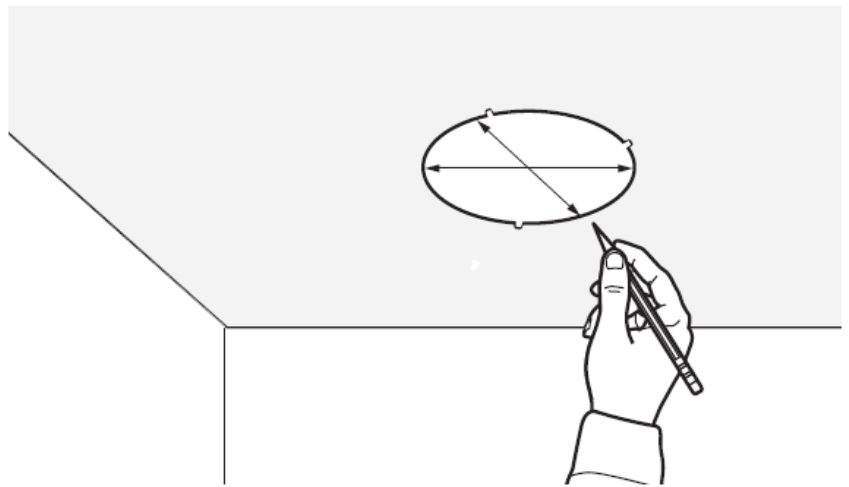

Para essa etapa você deverá utilizar o lápis e a fita métrica e certifique-se de centralizar bem o local onde será instalado o sonofletor no ambiente.

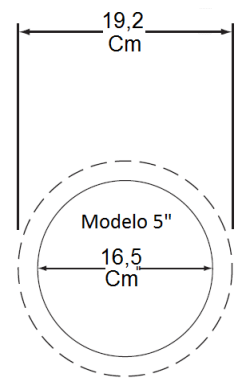
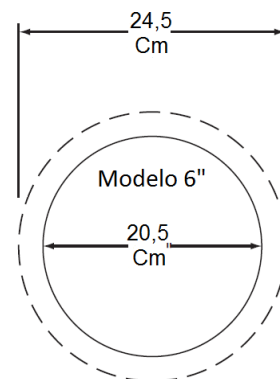
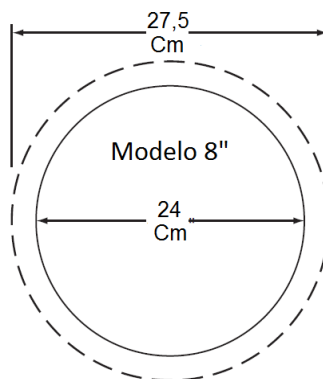

ETAPA 2 – FAZENDO UM BURADO PILOTO NO FORRO.

ATENÇÃO: Nessa etapa você precisa utilizar os óculos de proteção, pois será necessária a utilização da furadeira

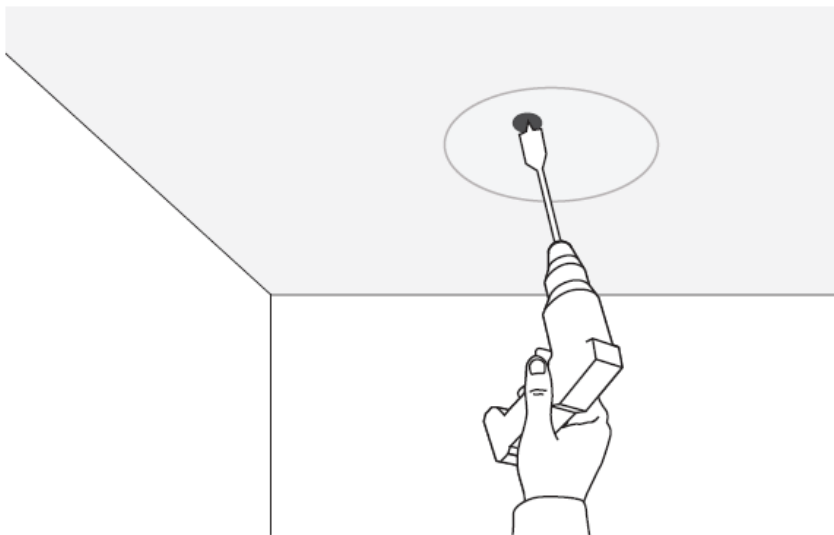

Faça um furo com a furadeira dentro da área demarcada, pois esse furo inicial será o piloto para que você possa cortar o forro.

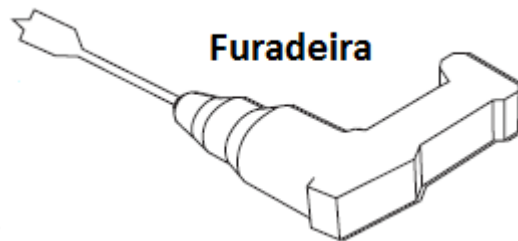
**Oculos de Proteção****Furadeira**

ETAPA 3 – CORTANDO O FORRO.

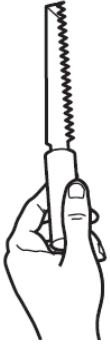

Segure a serra com firmeza e certifique-se de apontar a lamina para cima em direção ao buraco piloto que você acabou de fazer no forro.



ATENÇÃO: Muito cuidado ao manusear a serra, pois sua lamina é extremamente cortante

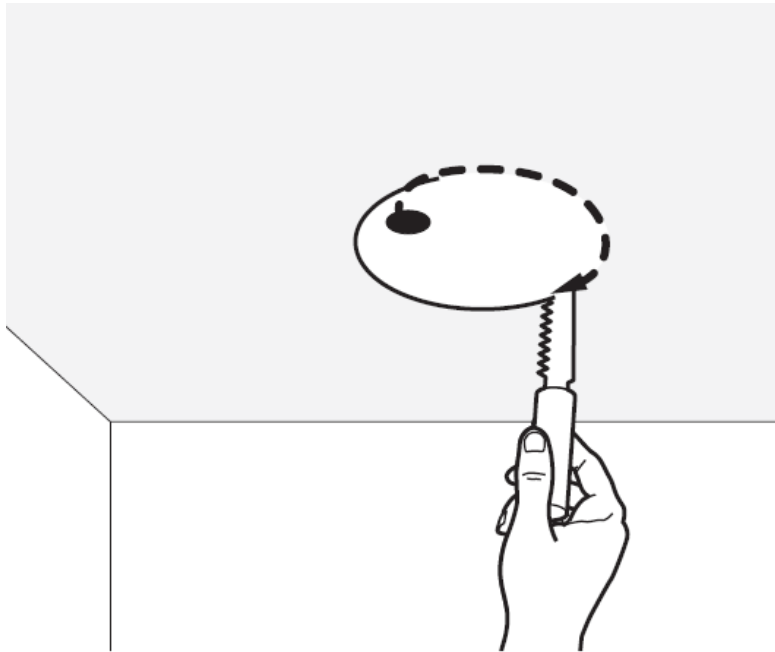

Utilizando a lamina no buraco piloto comece a serrar o forro utilizando como gabarito o círculo que você fez anteriormente no forro, continue cortando por toda a volta até que as extremidades do círculo se encontrem fazendo a volta toda.

Quando terminar remova o forro que foi cortado.

Remova todo o material cortado e qualquer pedaço que tenha ficado a mais.

ETAPA 4 – INSTALANDO O SONOFLETOR NO FORRO.

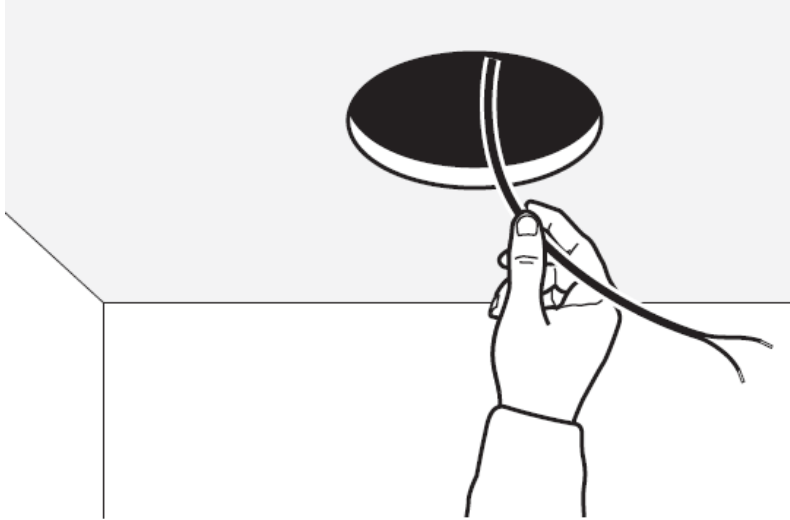

Quando o buraco estiver pronto e limpo passe a fiação especificada e deixe aproximadamente uns 30 centímetros de folga para que você possa trabalhar com mais facilidade. O próximo passo será conectar o cabo de áudio ao seu sonofletor.

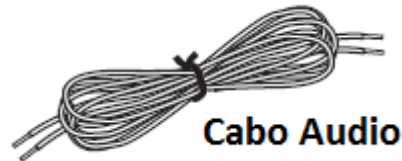

ATENÇÃO: Conecte sempre os cabos com as cores indicadas obedecendo à polaridade do fio – vermelho com vermelho e preto com preto. Tenha preferência por cabos trançados que garantem mais qualidade.

Fique atento para os fios não encostarem um no outro, pois isso poderá causar danos ao seu receiver ou amplificador ou até mesmo ao seu sonofletor.



Após a fiação estar conectada no sonofletor e devidamente isolada segure firmemente todo o conjunto e o coloque no buraco do forro.



Fita Isolante

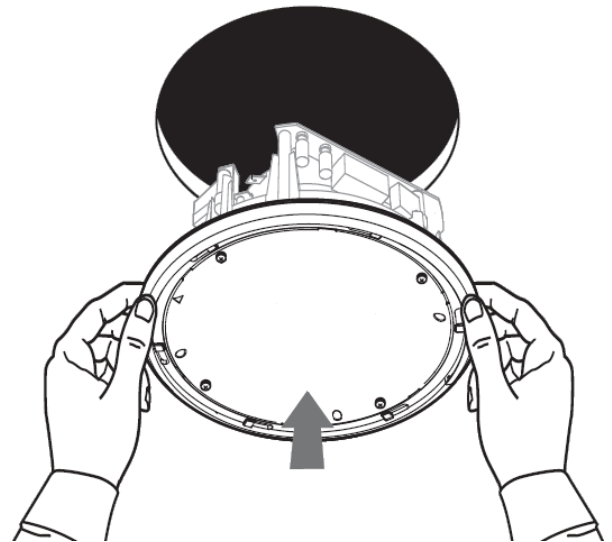

ETAPA 4 – INSTALANDO O SONOFLETOR NO FORRO - CONTINUAÇÃO

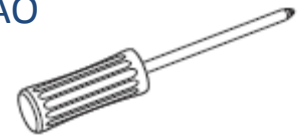
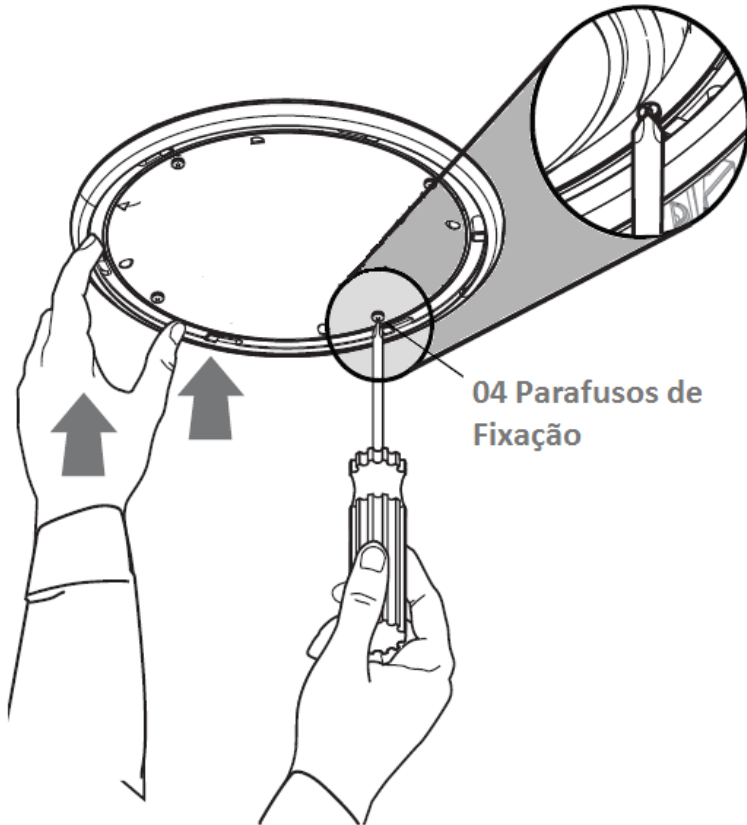
**Chave Fenda Philips**

Quando todo o conjunto estiver encaixado no buraco do forro continue segurando firmemente, pois ainda o mesmo não estará fixado no forro.

Com a outra mão aperte os 04 parafusos de fixação do conjunto no forro e somente depois de fixá-los firmemente o conjunto estará instalado no forro com segurança.

Antes de instalar o sonofletor no buraco certifique-se que as 04 travas de fixação estão todas viradas na posição inicial (dentro da arandela), pois se uma delas estiver virada para fora o conjunto não entrará no buraco.

Quando você apertar os 04 parafusos de fixação as travas irão se virar e se fixar no forro.

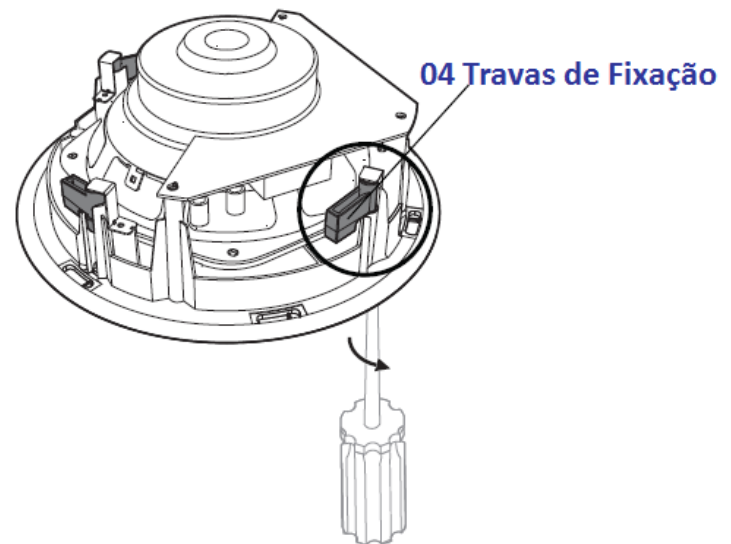

ETAPA 5 – FINALIZANDO A INSTALAÇÃO

Após terminar de instalar o seu sonofletor no forro e fixá-lo firmemente agora você terá que instalar a tela metálica de acabamento que se encaixa dentro da arandela plástica de ABS.

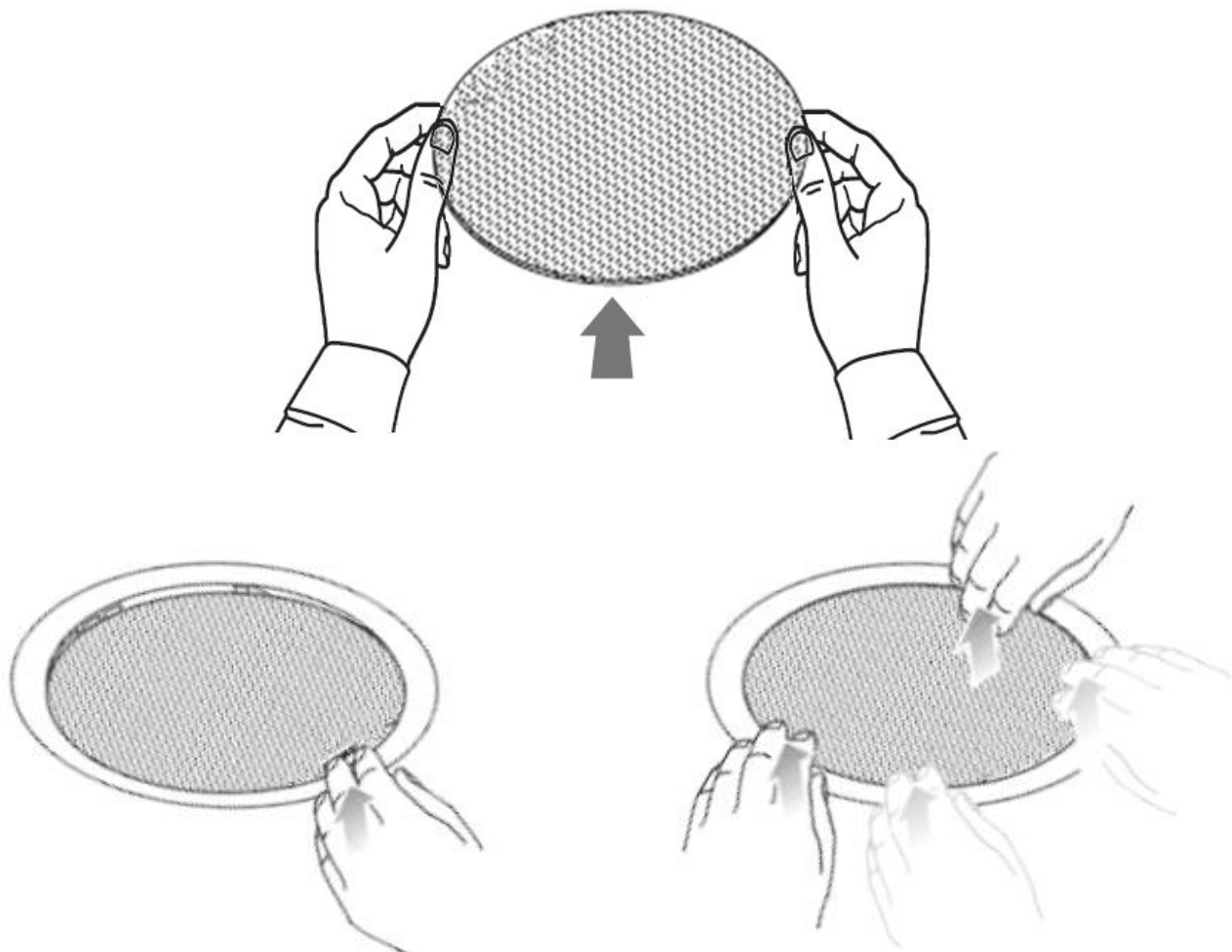

Quando terminar de instalar a tela metálica o seu sonofletor estará pronto para utilização e o teste final.

Caso ainda reste alguma dúvida você pode nos contatar preferencialmente por:

Email: vendas@ckf.com.br

Phone: 55 11 4229-1358

CKF ELETRÔNICA

RUA FLORIANO PEIXOTO 236 – SALA 03

SÃO CAETANO DO SUL – SP

CEP: 09541-350